

1

2

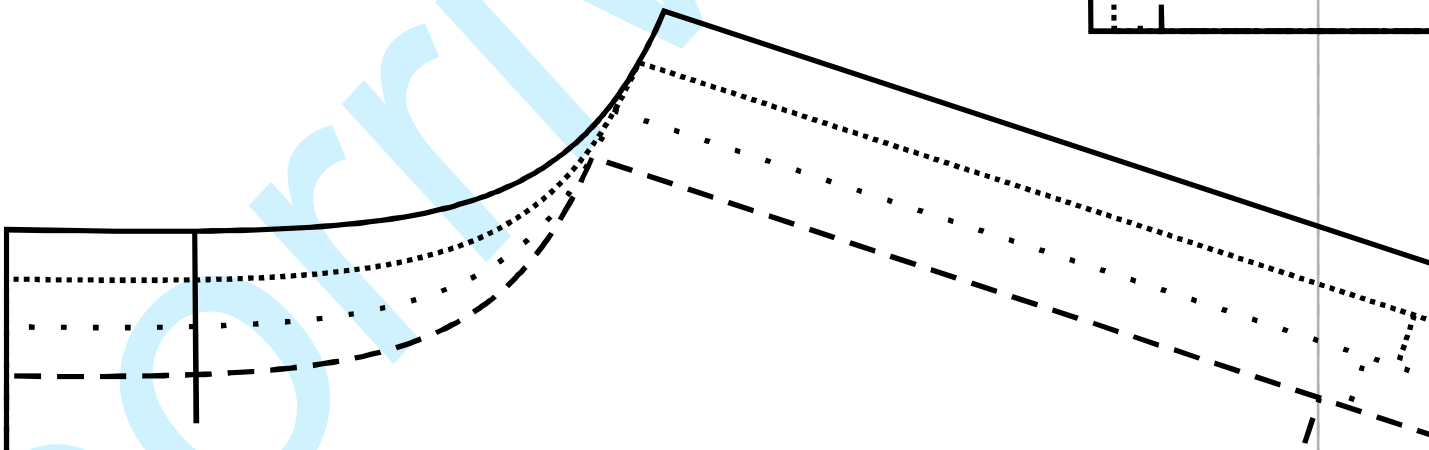
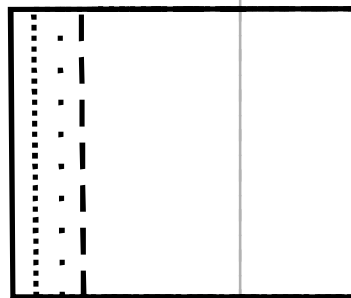
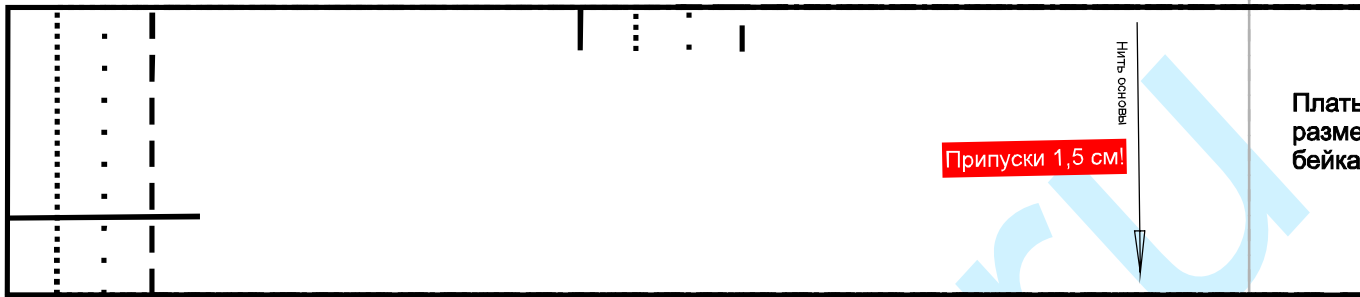

Проверка размеров
Квадрат стороной
45*45 мм

This text is enclosed in a red rectangular box and provides instructions for checking the dimensions of the pattern pieces.

5

6

2

3

Платье из трикотажа с оригинальной горловиной без рукавов 398
размер 44-50
бейка проймы 2 детали

Припуски 1,5 см!

Нить основы

Платье из трикотажа с оригинальной
горловиной без рукавов 398
размер 44-50
бейка горловины спинки 1 деталь

6

7

3

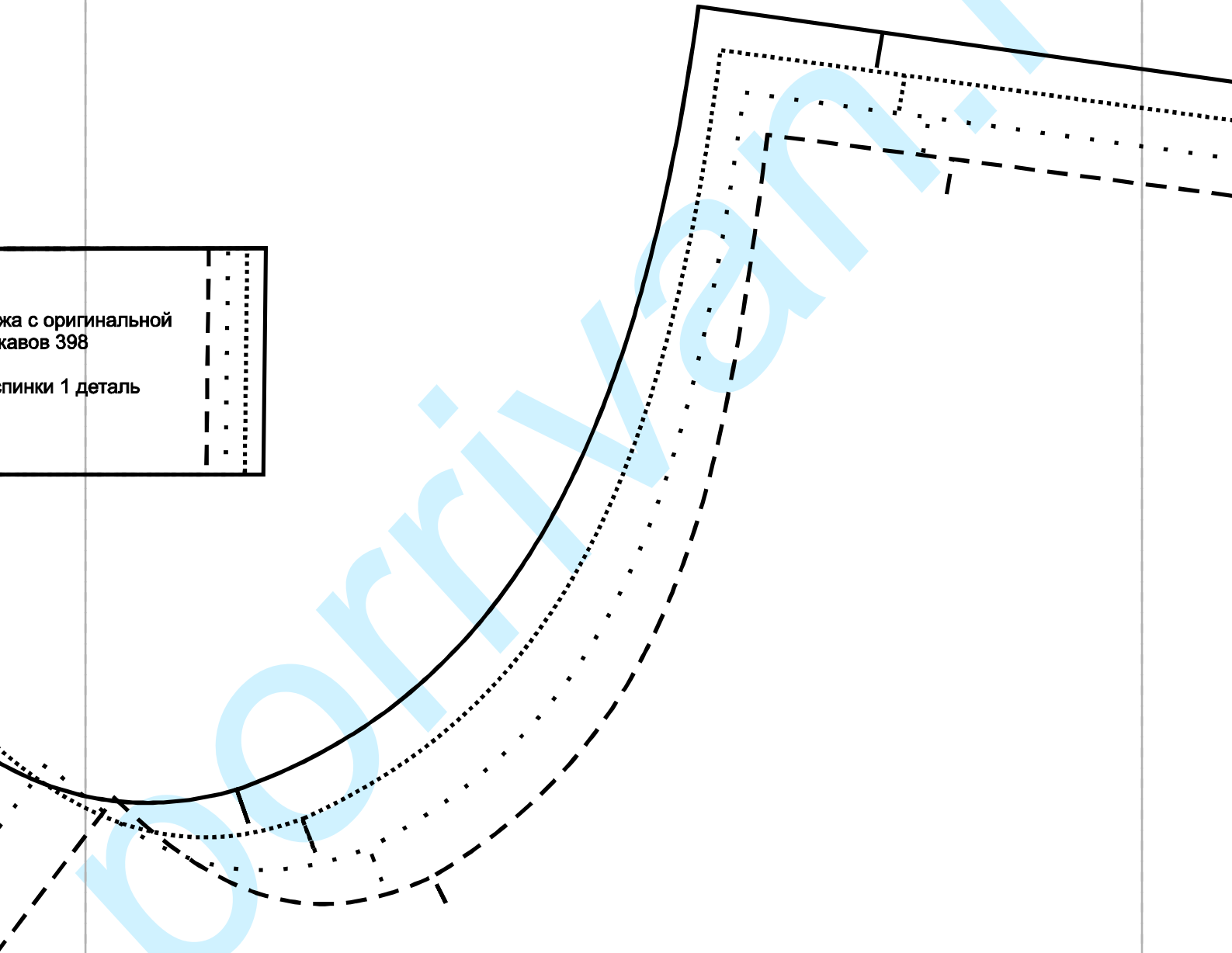
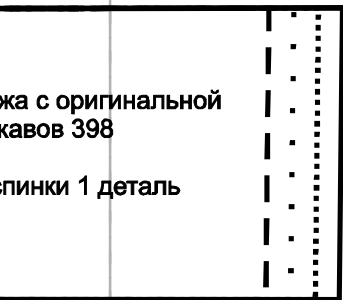
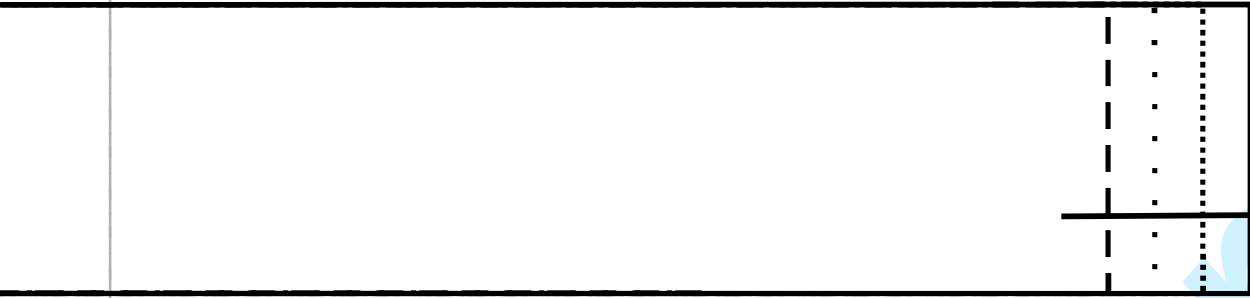

7

Прил

8

4

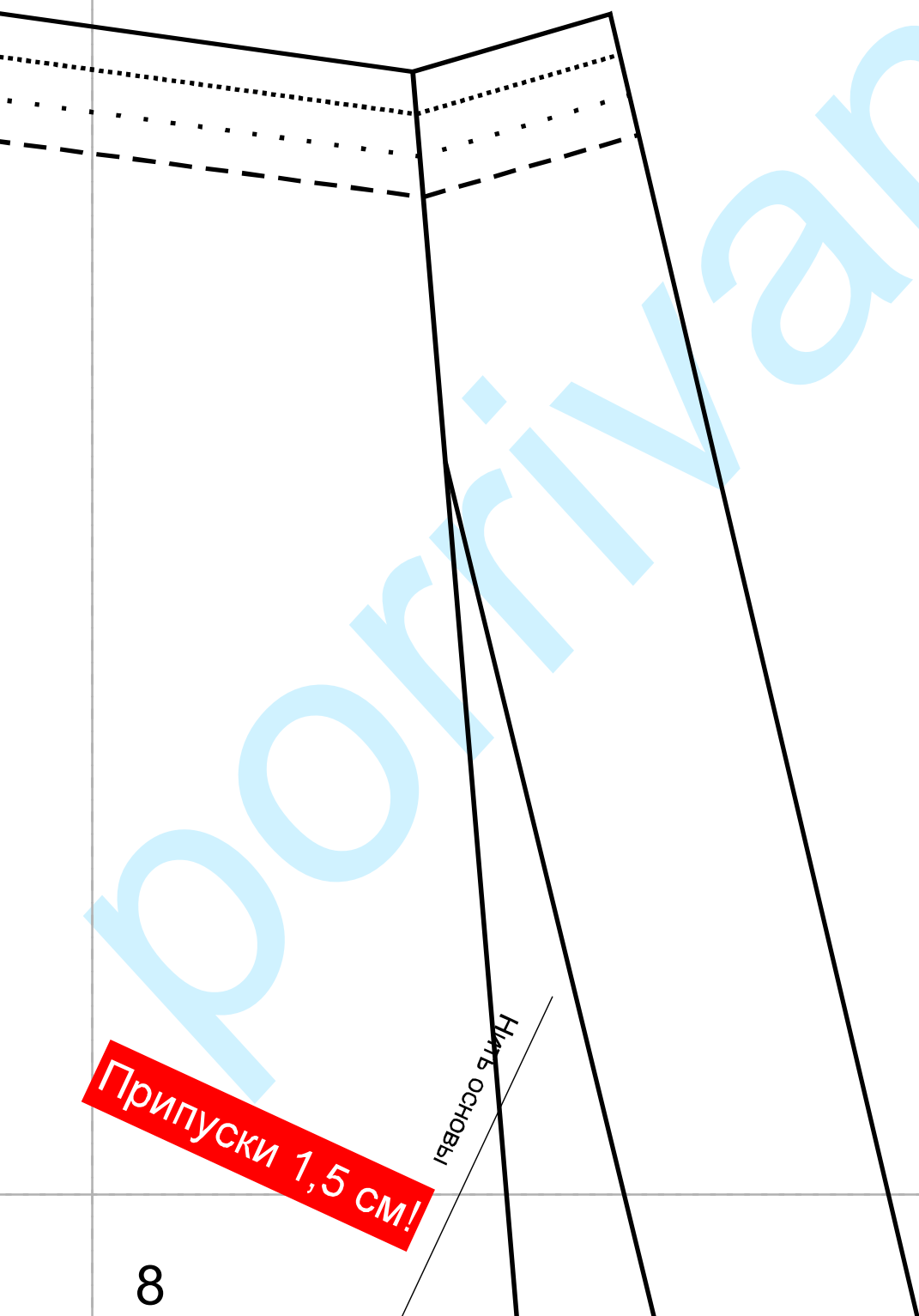

Припуски 1,5 см!

Нить основы

8

5

6

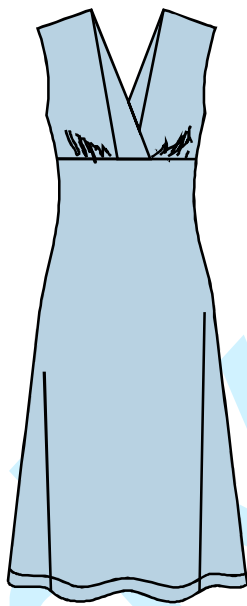

**Платье из трикотажа с оригинальной горловиной без рукавов 398
размер 44-50**

Рост-обхват груди-обхват талии-обхват бёдер
44-87-67-92
46-92-71-97
48-97-76-102
50-102-81-107

Все выкройки выполнены в бесплатных приложениях.
При производстве выкроек использованы различные методы конструирования.
При использовании выкроек просим проверять размеры и соответствия фигуры.
Выкройки распространяются бесплатно, условия поставки «как есть»,
вся ответственность за неправильное или любое возможно
неправильное использование лежит на пользователе.
Претензии не принимаются. Скачано с сайта <http://porrivan.ru>

Размер 44	-----
Размер 46
Размер 48
Размер 50	—————

Схема склейки



10

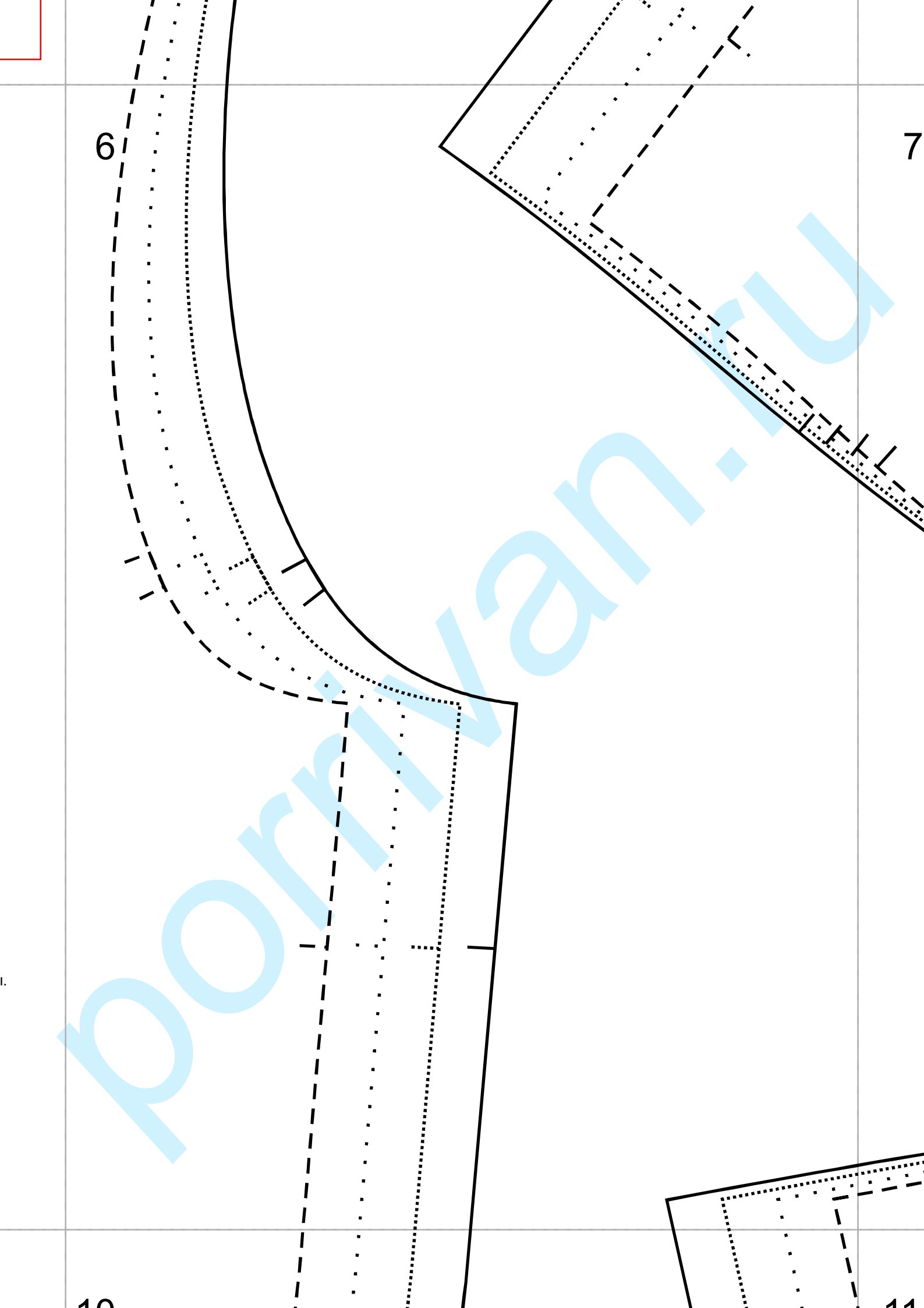

6

7

porriwan.ru

10

11

7

8

Платье из трикотажа с оригинальной горловиной без рук
размер 44-50
Верхняя часть переда 2 детали

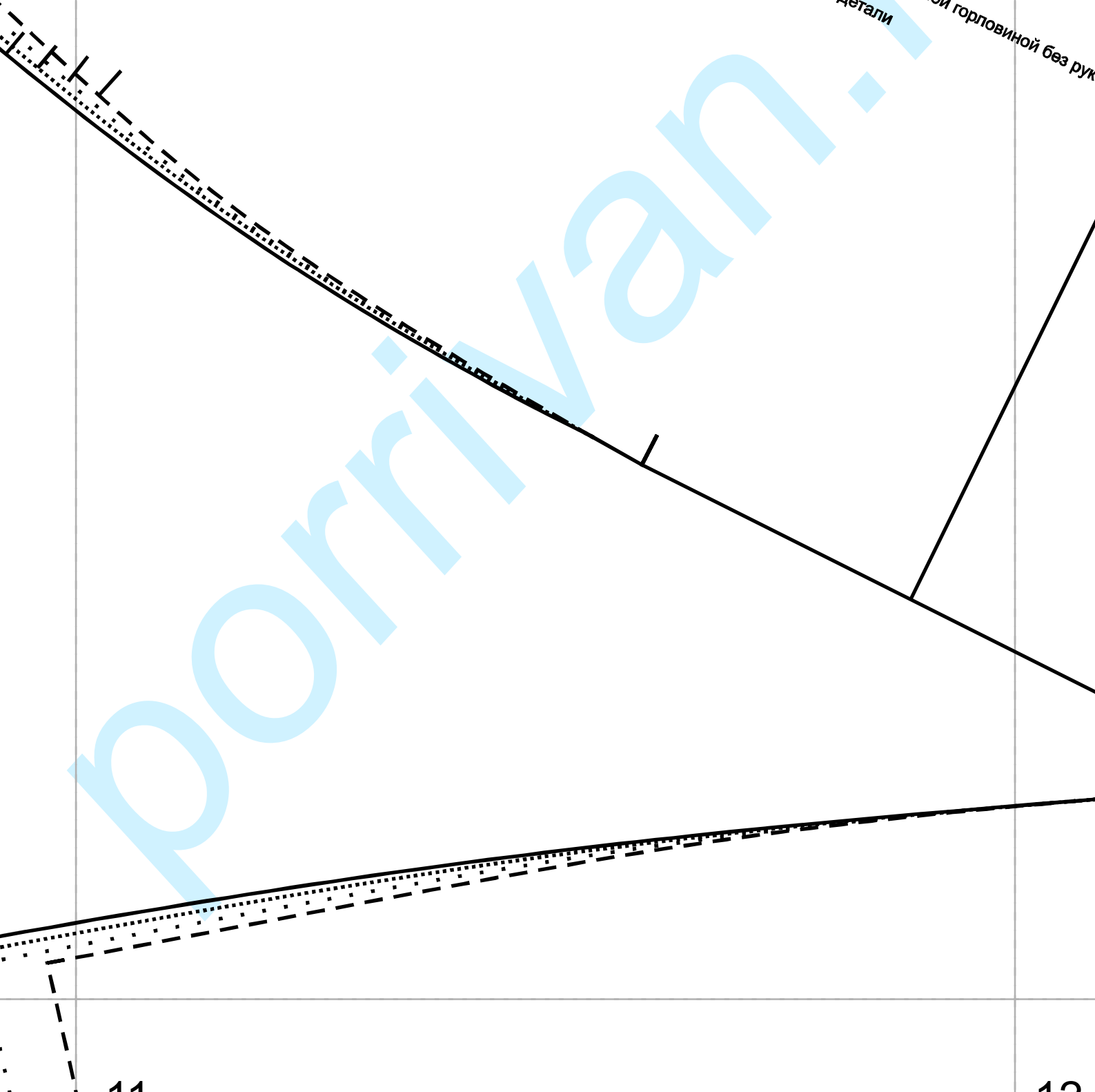

11

12

Припуски 1,5 см!

Основы

8

й горловиной без рукавов 398

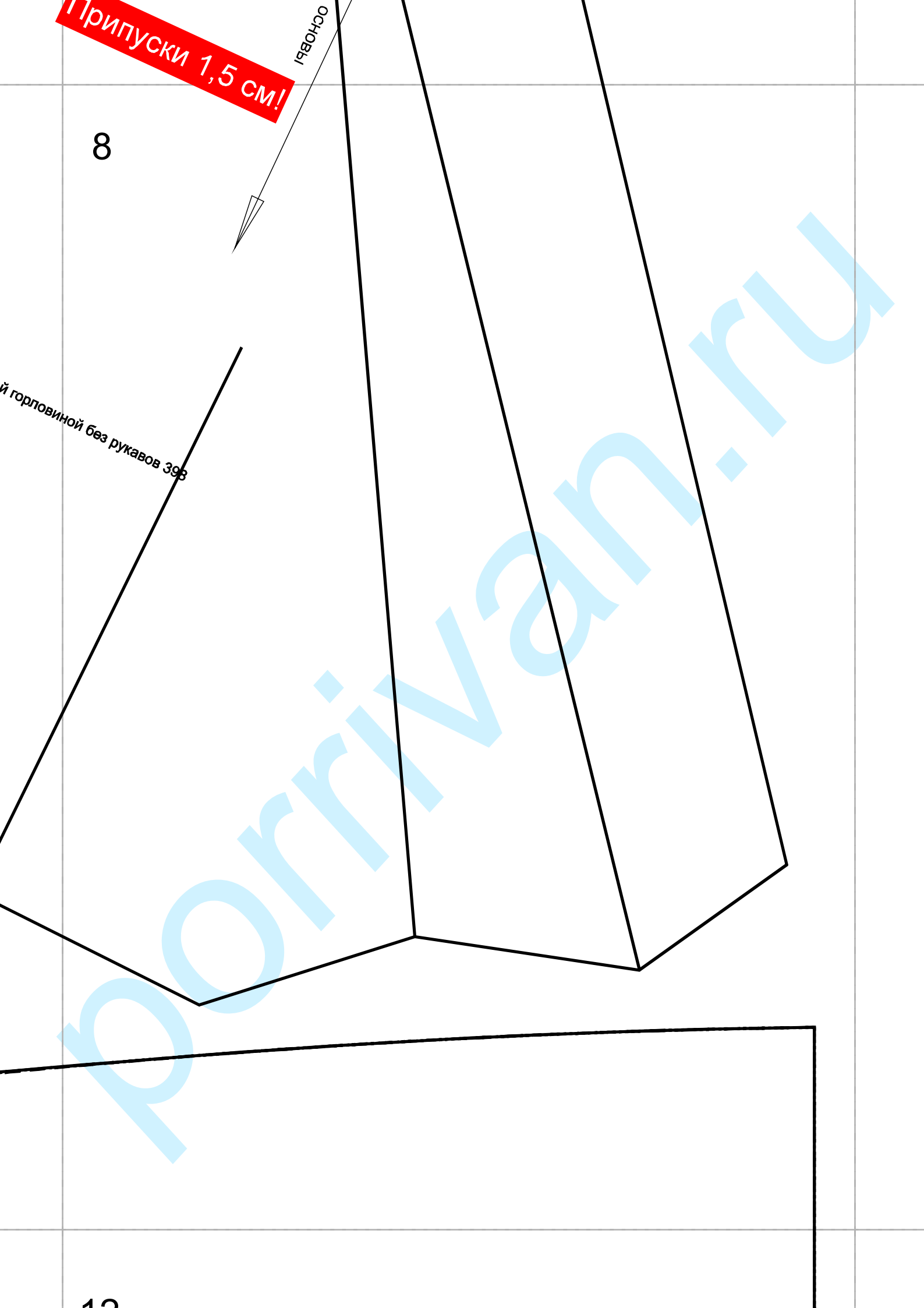

12

Размер 48

Размер 50



Схема склейки

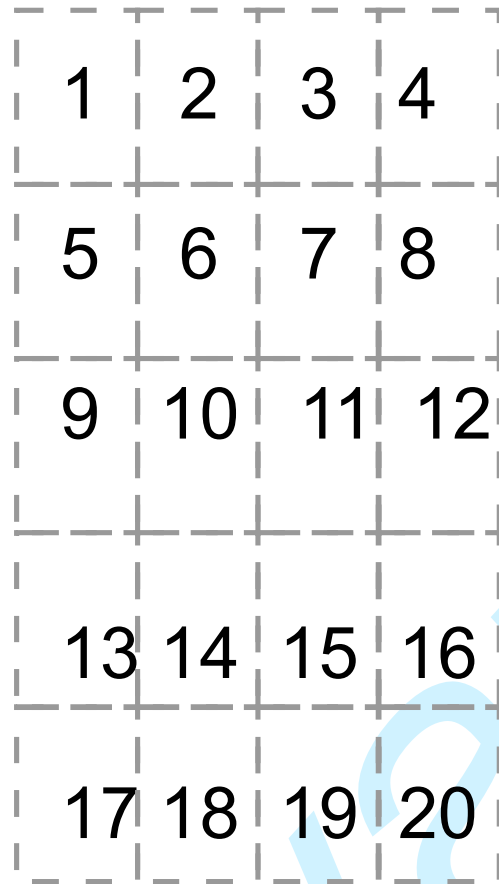

9

10

10

11

14

15

porrivan.ru

11

12

15

16

porrivan.ru

12

porrivan.ru

Стиб

16

Плате из трикотажа с оригинальной горловиной без рукавов 398
размер 44-50
Нижняя часть переда 1 деталь

13

14

НИТЬ ОСНОВЫ

Припуски 1,5 см!

Сгиб

Платье из трикотажа с оригинальной горловиной
размер 44-50
Спинка 1 деталь

17

18

14

15

гинальной горловиной без рукавов 398

porrivan.ru

18

19

15

16

19

20

poornivan.ru

Плате из трикотажа с оригинальной горловиной без рукавов 398
размер 44-50
Нижняя часть переда 1 деталь



Припуски 1,5 см!

Нить основы



porrivan.ru

18

19

porri van ru

19

20

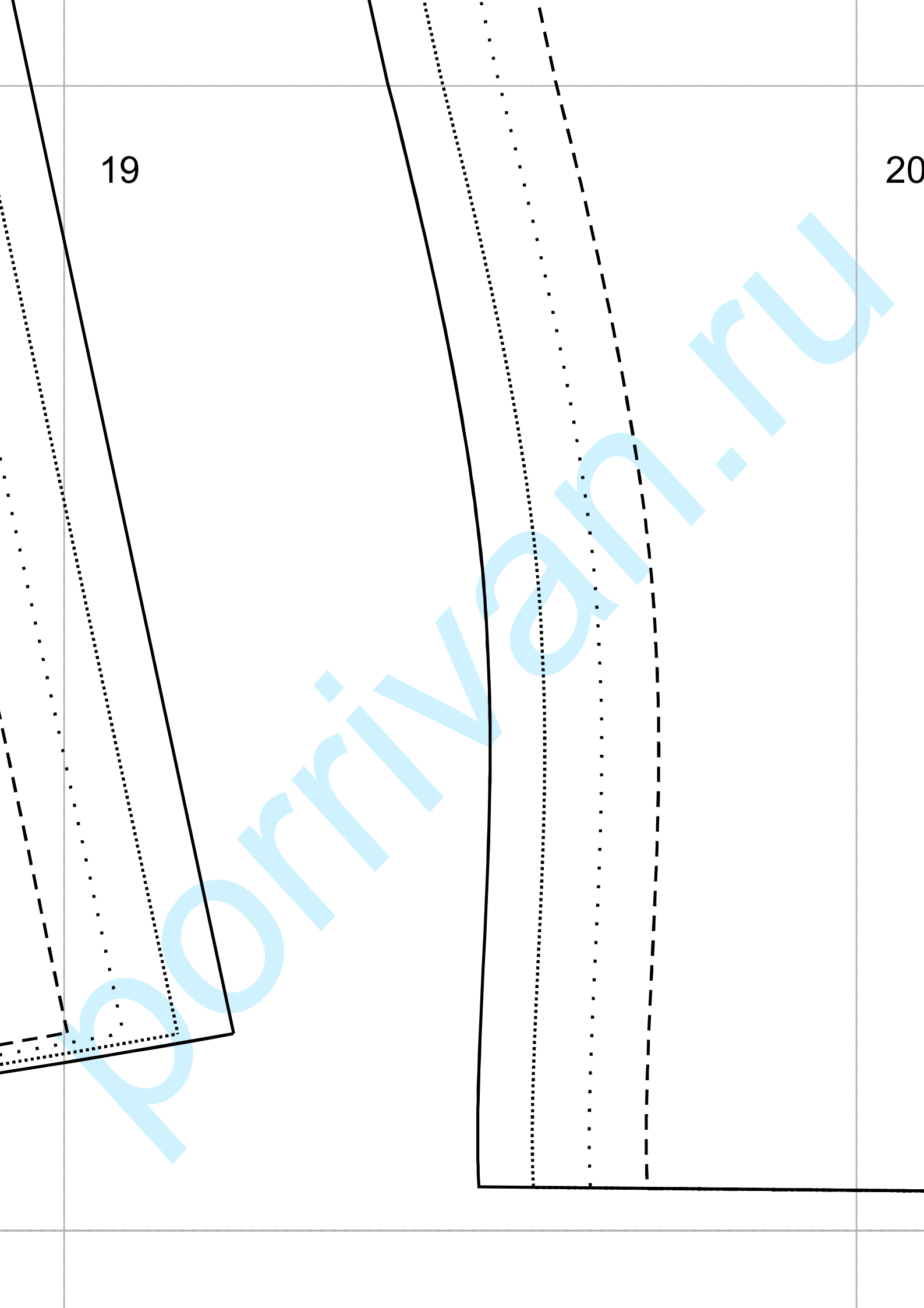

porrivan.ru

| : |

|

—